

2 LA FABRICATION D'UN ABRI À CHAUVES-SOURIS



Protégez les chauves-souris en construisant avec vos élèves un abri. Ces mammifères volants y trouveront un refuge dans la journée, après avoir chassé les insectes la nuit.

Matériel



1 planche de bois non traité de 73 cm x 20 cm, d'au moins 1,5 cm d'épaisseur

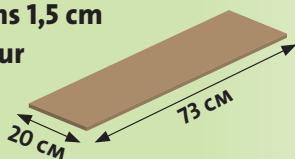

1 tasseau de section carrée de 3 cm et de 60 cm de long

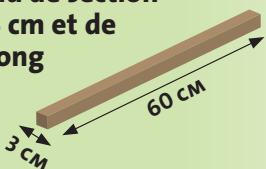

1 morceau de bardeau bitumé de 15 cm x 20 cm

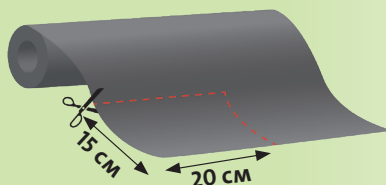

des clous fins d'au moins 2,5 cm de long

2 pattes de fixation en forme de T

4 vis

1 tournevis

1 scie

du papier de verre

1 marteau

1 règle d'au moins 30 cm

1 crayon à papier

1 agrafeuse murale (et des agrafes !)



Les +

- + Proposer un logement aux chauves-souris dont l'habitat est menacé.
- + L'ouverture en bas permet l'évacuation de leurs excréments et empêche les oiseaux de nicher.
- + Grâce aux rainures à l'intérieur, les chauves-souris s'accrochent facilement pour se reposer ou hiberner.
- + Ce logement étroit leur offre chaleur et sécurité.

BOIS BRUT

Choisissez un bois non traité qui ne pourrit pas, comme le cèdre, le robinier, le chêne ou le mélèze. N'utilisez pas de contreplaqué, Novopan ou autres plaques en bois aggloméré qui se déforment avec l'humidité. Ne poncez pas les planches : les chauves-souris ont besoin d'une surface rugueuse pour s'accrocher. Au risque de les intoxiquer, ne peignez pas et ne vernissez pas votre abri.



FICHES PRATIQUES

2 LA FABRICATION D'UN ABRI À CHAUVES-SOURIS

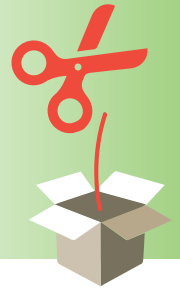

Montage

ÉTAPE 1

□ À l'aide d'une règle et d'un crayon à papier, tracez sur la planche de bois les différentes parties de l'abri, en respectant les dimensions du schéma. Sciez-les et poncez les côtés avec le papier de verre pour qu'ils soient lisses. Les couleurs servent à identifier facilement les morceaux à découper. Ne peignez pas le bois, qui doit rester naturel !

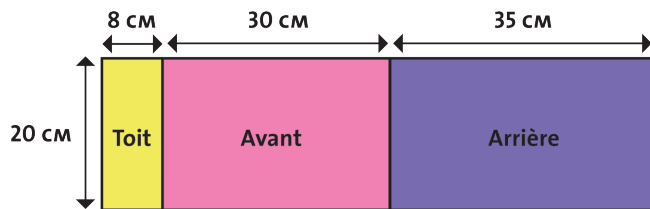

ÉTAPE 2

□ Sur les faces avant et arrière, utilisez la scie pour creuser tous les 2 cm des rainures horizontales de quelques millimètres, qui permettront aux chauves-souris de venir s'accrocher à l'intérieur du gîte.

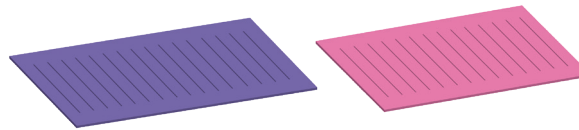

CHASSE AUX INDICES

Comment savoir si votre abri est habité ? Regardez juste en dessous de son emplacement. Si des petites crottes jonchent le sol, c'est bon signe ! Vous pouvez même les ramasser, les excréments de chauves-souris sont considérés comme un bon engrais. Dans tous les cas, ne dérangez jamais les occupants.

ÉTAPE 3

□ Sciez le tasseau en 2 morceaux de 30 cm de long.

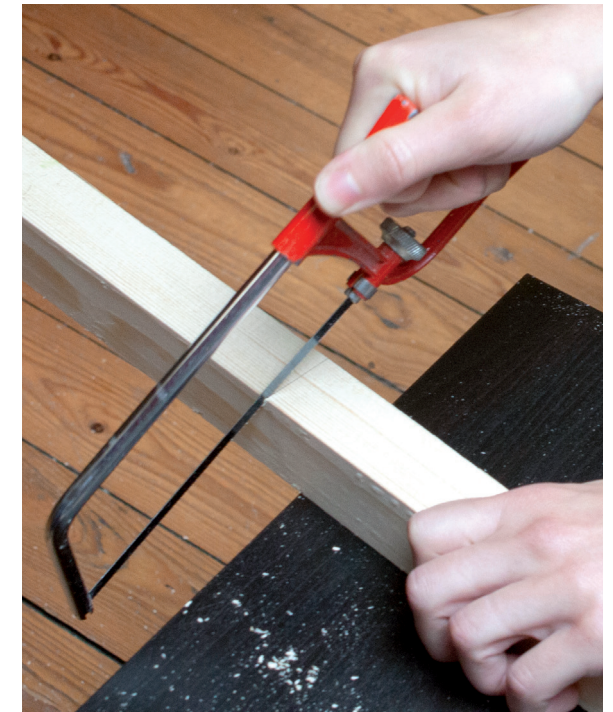
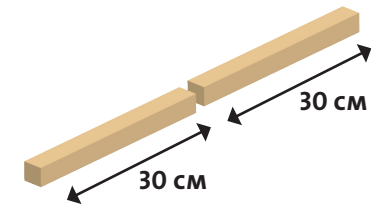

FICHES PRATIQUES

2 LA FABRICATION D'UN ABRI À CHAUVES-SOURIS

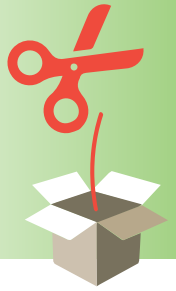

ÉTAPE 4

□ Fixez, à l'aide du marteau et des clous, un des morceaux de tasseau sur la face arrière rainurée, en veillant à ce que les bords du haut et du côté soient alignés.

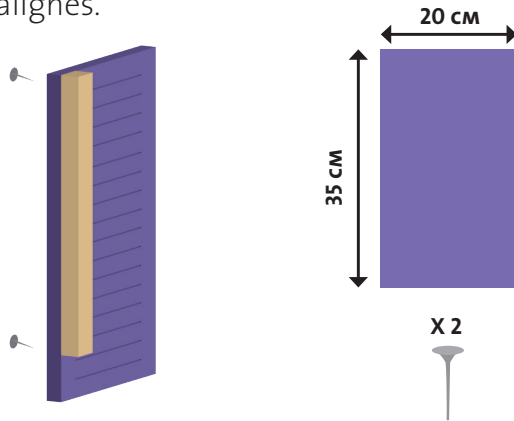

ÉTAPE 5

□ Procédez de la même manière avec l'autre morceau de tasseau.

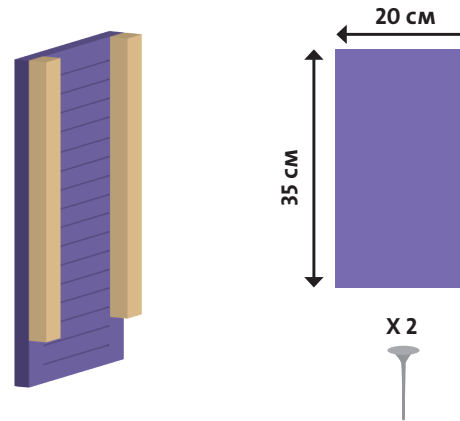

ÉTAPE 6

□ Clouez la planche avant sur les deux tasseaux. Les rainures doivent être à l'intérieur.

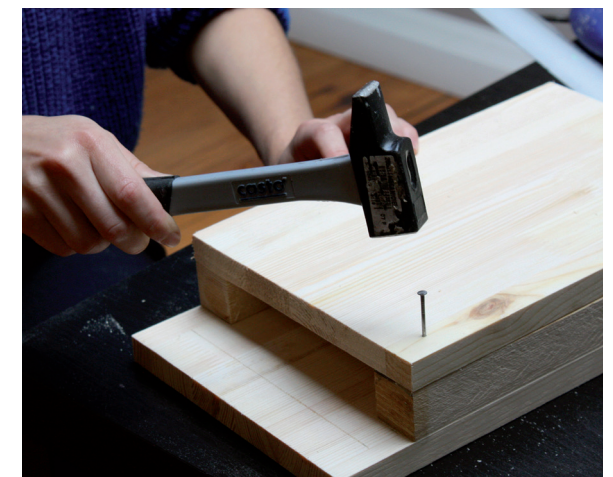
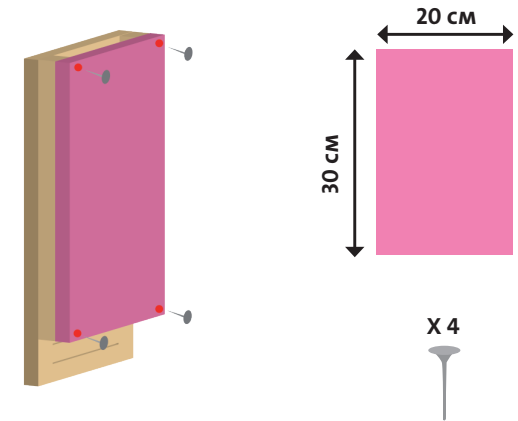

FICHES PRATIQUES

2 LA FABRICATION D'UN ABRI À CHAUVES-SOURIS

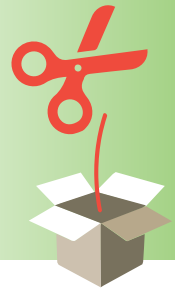

ÉTAPE 7

Posez le toit et fixez-le avec 4 clous.

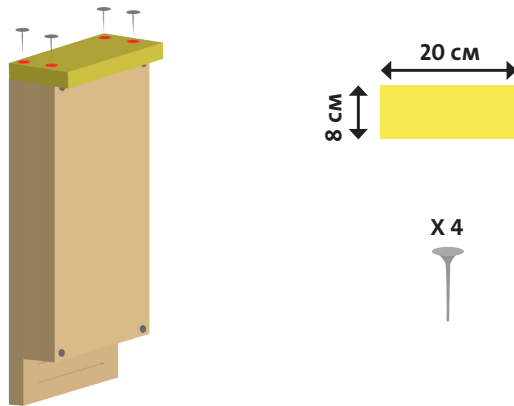

ÉTAPE 8

Pour assurer l'étanchéité du toit, agrafez la bande de toile goudronnée sur les faces avant et arrière de l'abri. Les chauves-souris recherchent un logis chaud, à l'abri de la pluie et des courants d'air !

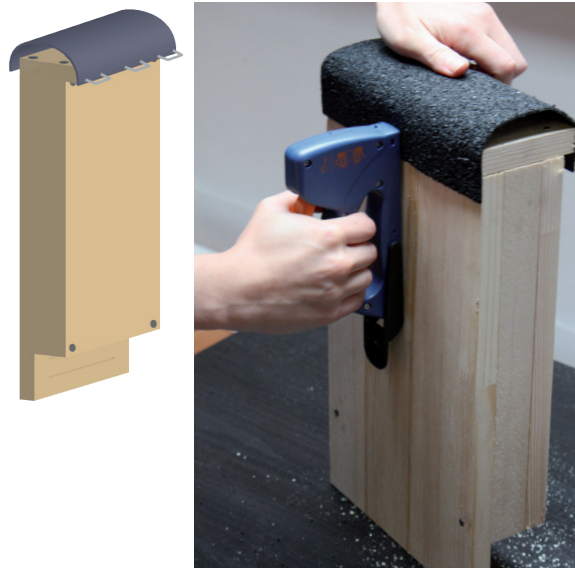

À L'OMBRE

Orientez votre abri à chauves-souris au sud-est ou sud-ouest, mais évitez de l'exposer directement au soleil (trop puissant et brûlant). Installez-le, par exemple, à l'ombre d'une corniche de toit. Le mois de mars est la période idéale pour l'accrocher ; les chauves-souris sortent de leur hibernation et ont besoin d'un reposoir de transition !

ÉTAPE 9

Il ne reste plus qu'à accrocher les pattes de fixation en haut et en bas en utilisant les vis et le tournevis. Votre abri est prêt !



GARE AUX CHATS

Fixez votre gîte à chauves-souris au minimum à 3 mètres de haut. Il doit être suspendu au-dessus du vide pour qu'aucun prédateur ne vienne croquer les chiroptères... Clouez-le, par exemple, tout en haut d'une façade, juste en dessous du toit.